

保証とアフターサービス

保証書は必ず「お買い上げ日・お買い上げ店名」などの記入をご確認の上、販売店からお受け取りください。
以下の内容をよくお読みいただいた後、大切に保管してください。

保証書

本商品が故障した場合は、下記に明示した期間、及び条件の下において無料修理あるいは交換をいたします。

商品名	UV エアクリンタワー空気循環式紫外線除菌機	商品型番	UV-35158
保証期間	お買い上げ日から1年間(お買い上げ日 年 月 日)		
お買い上げ店			
お客様お名前			
ご住所			
お電話番号			
故障の症状			

無料保証規定

- 正常な状態(取扱説明書に従った状態)で故障した場合には、本体商品を無料で修理又は交換させていただきます。
- 保証期間はお買い上げ日より1年間となります。
- 故障の場合は本保証書に状況をご記入いただき、商品と一緒に送ってください。
- 使用上の誤り、および不当な修理や改造による故障、損傷は保証の対象外となります。
- お買い上げ後の輸送、落下などによる故障、損傷は保証の対象外となります。
- 火災、地震、水害、落雷、その他の天災地変、公害、塩害、異常電圧、指定以外の電源(電圧、電流、周波数)による故障および損傷は保証の対象外となります。
- 保証書にお買い上げの年月日、お買い上げの販売店名の記入がない場合は保証の対象外となります。
- この保証書は日本国内においてのみ有効です。
- この保証書は再発行いたしませんので大切に保管してください。
- ※ 本保証書は保証規定により、無料修理をお約束するもので、これによりお客様の法律上の権利を制限するものではありません。
- ※ お客様の個人情報は、商品に関するご質問や故障の際、お客様と連絡を取るためにのみ使用するものです。
- ※ 商品の仕様および外観は、製品の性能改善等のため予告なく変更する場合がございますので、ご了承ください。
- ※ 本保証書はお客様のご購入の証明になりますので、販売店・日付が入った書類等、購入履歴が分かる控えと一緒に大切に保管してください。
- ※ 本製品は一般家庭用に設計されておりますので、業務用でご使用された際の不具合に関しては、保証の対象外となります。

輸入・総発売元  **株式会社 ライノプロダクツ**

〒231-0023 神奈川県横浜市中区山下町252 グランベル横浜ビル10F-5
TEL : 045-717-6553 (平日10:00~17:00 (土日祝は休み))
FAX : 045-306-6559 E-mail: info@rhinoproducts.co.jp

DEAR LIFE

UV エアクリンタワー
空気循環式紫外線除菌機



UV-35158

取扱説明書

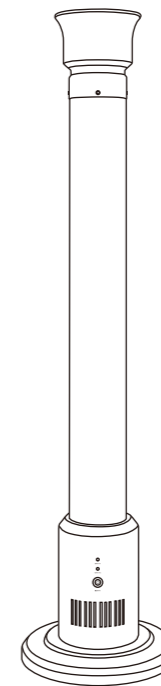

もくじ

安全上のご注意	2
使用上の注意／お願い	3
セット内容	3
各部の名称	3
本製品を使用する	4
お手入れの仕方	4
本製品のUVランプを取り替える	5
製品仕様	7

使用方法 および 修理問い合わせ先

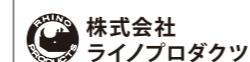

株式会社
ライノプロダクツ



〒231-0023 神奈川県横浜市中区山下町252 グランベル横浜ビル10F-5
TEL : 045-717-6553 (平日10:00~17:00 (土日祝は休み))
FAX : 045-306-6559 E-mail: info@rhinoproducts.co.jp



この度はDEAR LIFE製品をお買い上げいただき、誠に有難うございます。
製品をご使用前に必ずこの説明書をよくお読みのうえ、正しく安全にお使いください。

お買い上げいただいたレシート、配達された日付のわかる受領書を保証書／取扱説明書とともに大切に保管してください。













安全上のご注意

※電気製品は、正しく取り扱うことで安全にお使いいただけます。ご使用前に次の注意事項をよくお読みになり、必ずお守りください。
 ※注意事項は、誤った使い方をしたときに生じる危害や損害の程度を『警告』『注意』に区分して、説明しています。













 警告	誤った取り扱いをすると、人が死亡または重傷を負う可能性が想定される内容を示しております。
 注意	誤った取り扱いをすると、人が死亡または重傷を負ったり、物的損害の発生が想定される内容を示しております。

記号の意味	
	の記号は「してはいけない」内容です。
	の記号は「実行しなければならない」内容です。

警告

ランプ交換やお手入れの際には、必ず電源スイッチを切って差込みプラグを抜いてください。感電や視覚障害のおそれがあります。		器具を改造したり、分解・修理をしないでください。火災・感電・視覚障害のおそれがあります。	
紫外線を皮膚に当てないでください。皮膚の炎症を起こす原因となります。		点灯中のランプを直接肉眼で見たり、器具の上部や下部をのぞきこんだりしないでください。強力な紫外線により目の痛みや視覚障害の原因となります。	
この器具の電源は AC100V で使用してください。誤った電圧で使用すると器具の故障により、火災・感電の原因となります。		濡れた手で差込みプラグを抜き差ししないでください。感電の原因となります。	
万一、点灯に異常があった場合や異臭がした場合は、すぐに差込みプラグを抜き電源を切ってください。この様な状態で使用すると火災・感電のおそれがあります。異常状態がおさまったことを確認してから、購入先又は弊社にご連絡ください。		不安定な場所や燃えやすいものの近くでは使用しないでください。転倒し火災のおそれがあります。	
器具を転倒させたり衝撃や振動を与えないでください。ランプが破損した場合、飛散したガラスでけがの原因となります。また水銀流出の可能性があるため、すぐに換気をしてください。		器具の隙間に燃えやすいものや金属類を差し込まないでください。火災・感電のおそれがあります。	
差込みプラグのほこりなどは定期的に清掃してください。火災の原因となります。		消灯直後は、ランプが熱いので手や肌などで触れないでください。	
電源コードを無理に曲げたり、引っ張ったりしないでください。また、ねじったり、たばねたりしないでください。コードが破損し、火災・感電の原因となります。		電源コードに重いものをのせたり、はさみ込んだりしないでください。コードが破損し、火災・感電の原因となります。	

注意

この器具は防水型ではありません。湿度の高い場所（湿度 85%を超える場所）、水気のあるところで使用しないでください。火災・感電の原因となります。		振動や衝撃のある場所、腐食性雰囲気のある場所では絶対に使用しないでください。（器具の劣化による火災・感電の可能性があります。）	
この器具は屋内用です。屋外や水のかかる場所では使用しないでください。使用すると火災・感電の原因となることがあります。		点検せずに長期間使い続けると、まれに、発煙、発火、感電などに至るおそれがあります。	
この器具は床置き専用です。台の上などの不安定な場所では使用しないでください。		ランプは寿命時間を目安に定期的に交換してください。寿命を超えて点灯した場合、紫外線出力が弱くなるため、除菌効果が得られなくなります。（定格寿命：8000 時間）	
ランプはこまめに清掃してください。汚れていると除菌効果が著しく低下します。		テレビやラジオ等の近くでの使用やこれらと同じコンセントに差込みプラグを差し込むと、映像の乱れや雑音が発生することがあります。	
重量物なので取り扱いには注意してください。特に器具を移動させるときには、器具を持ち上げて移動してください。置いたまま移動させると床面が傷つく原因となります。		吸込み口のほこりはこまめに清掃してください。目詰まりしたまま使用されると、適切な送風量が確保できないばかりでなく、ファンの故障の原因となります。	
底板にはゴム足を使用しています。床にクッション材やフローリング材を使用しますと床材が変色する場合があります。			
ファン動作音が発生しますので、静かな場所（図書館・美術館など）でのご使用に際しては、ご注意ください。			

使用上の注意／お願い

- ① 紫外線が人体に影響を与える可能性がありますので、運転中に吹出し口を直接覗いたり、触れたりしないでください。
- ② 吹出し口や吸込み口に物を置いたり、塞いだりしないでください。
- ③ 吹出し口や吸込み口がほこりなどで汚れたら、スイッチを切って清掃してください。
- ④ 本製品には換気能力はありません。長時間閉め切った部屋でお使いになる場合は、時々換気してください。
- ⑤ シンナーやベンジン、殺虫剤、スプレー等、可燃性のものを吹きかけないでください。
- ⑥ 日光やストーブ等、熱が直接当たる場所には設置しないでください。
- ⑦ キッチンなどで換気扇がわりに使用することはできません。また、浴室等湿気が多い場所では使用しないでください。
- ⑧ UV ランプは本製品専用となります。指定の UV ランプ以外使用しないでください。

セット内容

箱を開けたら以下のセット内容を必ずご確認ください。



各部の名称

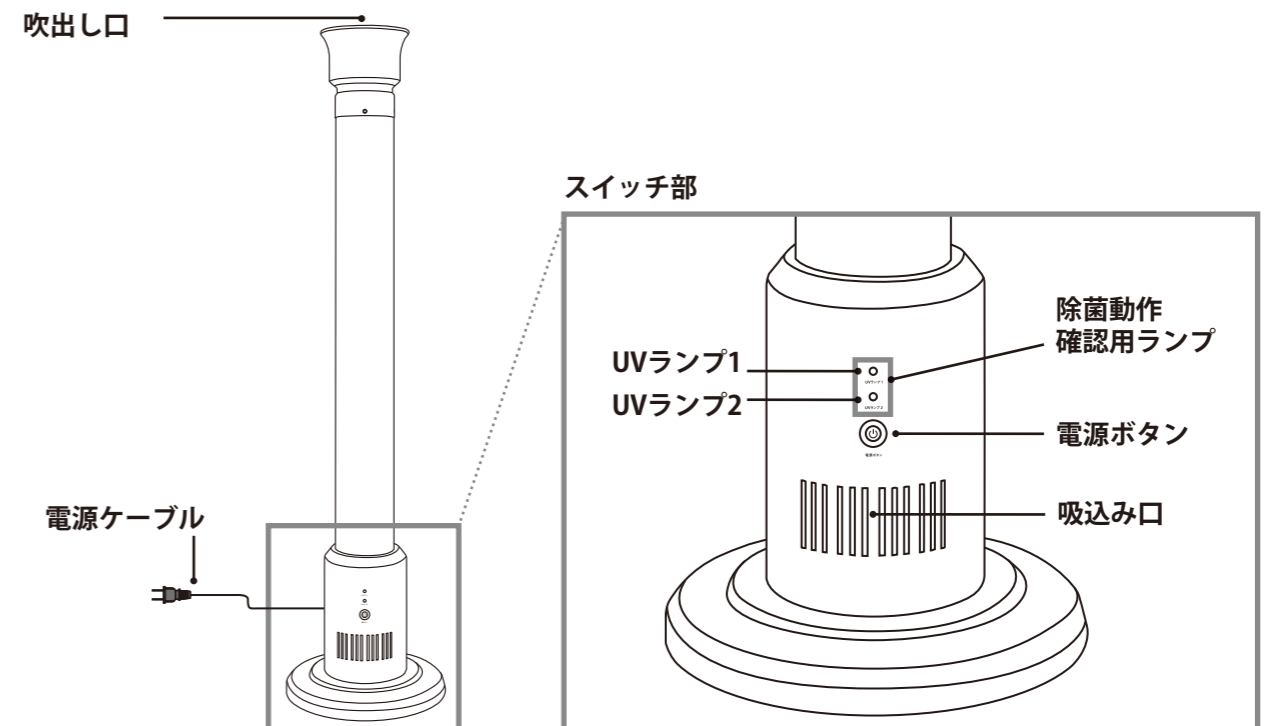

本製品を使用する

※本製品を使用する際、必ず水平で安定した場所に設置してください。
横に倒すと電源が OFF になります。

- ① 電源ケーブルをコンセントに差し込んでください
- ② 電源ボタンを ON にします。
- ③ 電源ボタンと除菌動作確認用ランプが点灯します。

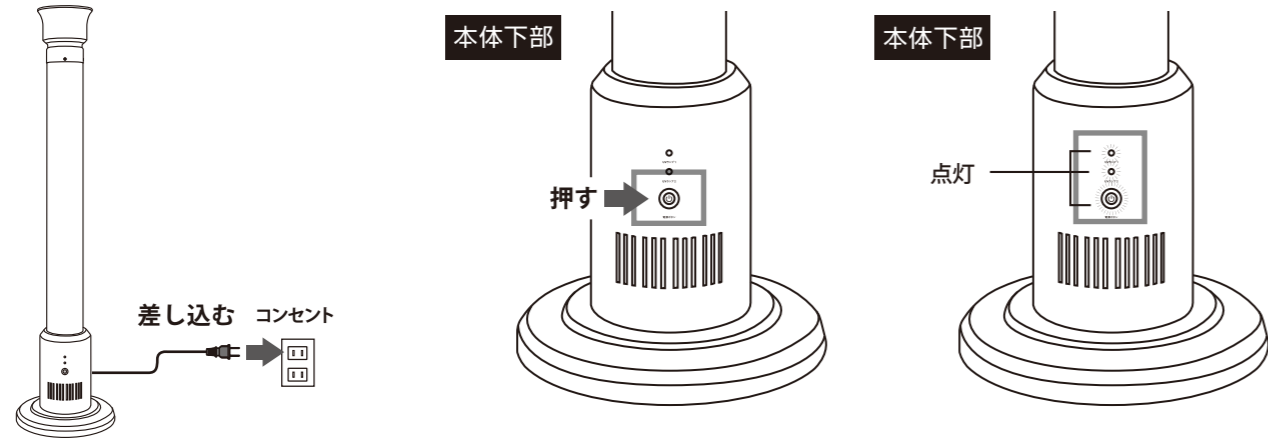

※除菌動作確認用ランプが点灯しない場合
内部の UV ランプが切れています。
ランプを交換してください。
詳しくは取扱説明書表紙のお問い合わせ先にご連絡ください。

除菌の流れ

- ① 本体下部、吸込み口より室内の空気を吸込みます。
- ② 吸い込まれた空気は内部で除菌されます。約1時間で130㎡の空気を吐出します。
- ③ 本体上部の吹出し口より除菌された空気が吹出します。

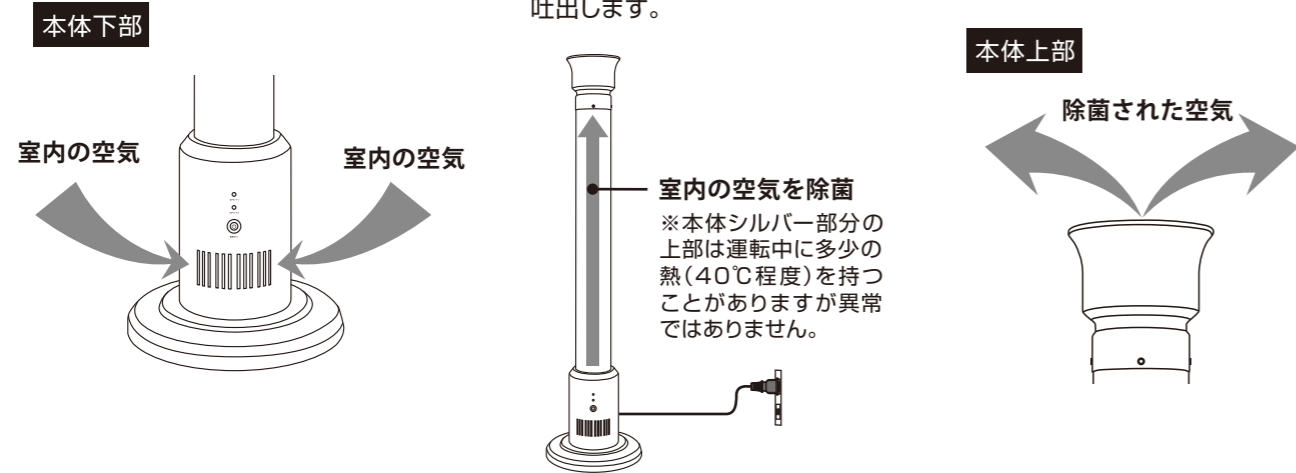

お手入れの仕方

本製品のお手入れをする際は、下記事項に注意してください。

- ① 製品本体の汚れは中性洗剤や水を軽く含ませた布で落とし、乾いた布でふき取ってください。
- ② 充電用ケーブルは乾いた柔らかい布で汚れをふき取ってください。
- ③ 水などに浸したり、流水などで洗わないでください。
- ④ アルコール、シンナー、ベンジンなどで拭かないようにしてください。

本製品の UV ランプを取り替える

※本製品の UV ランプの寿命は約 8000 時間です。
※UV ランプのご注文・お問い合わせは取扱説明書表紙のお問い合わせ先までご連絡ください。
※作業は広い場所で 2 名以上で行ってください。

- ① 電源ボタンを OFF にしてください。
- ② 電源ケーブルをコンセントから外してください。

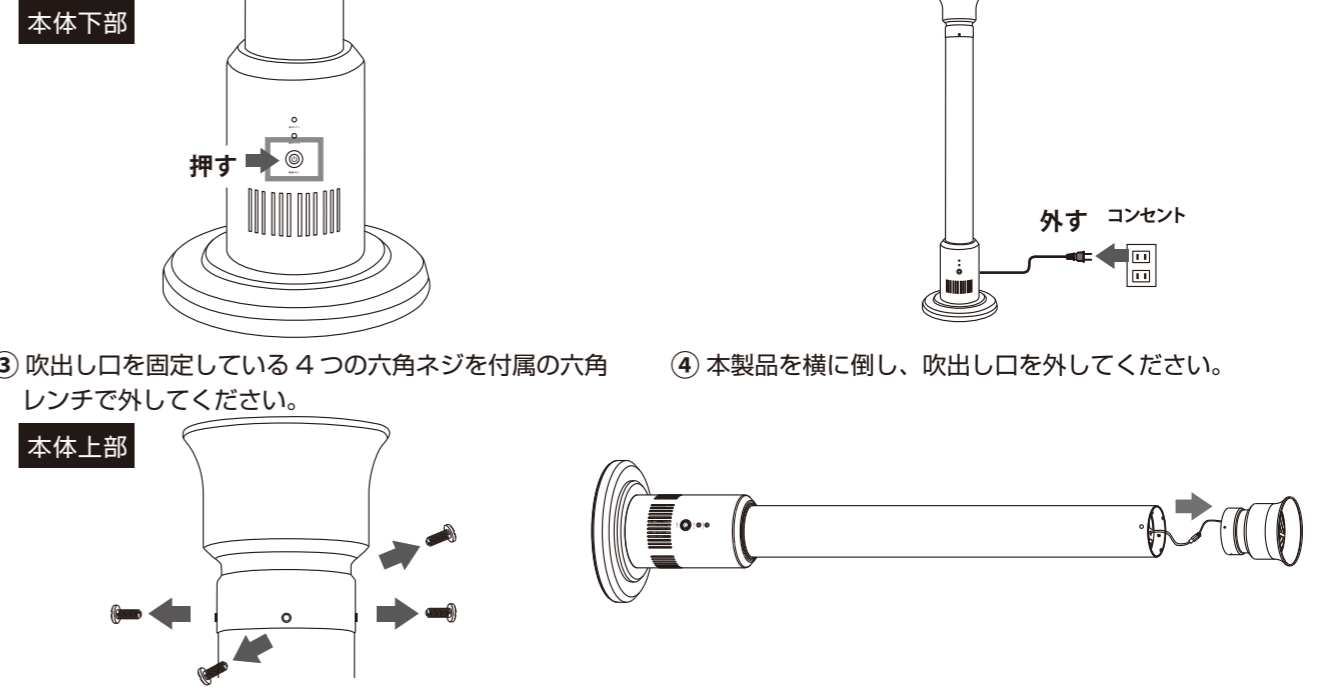

- ③ 吹出し口を固定している 4 つの六角ネジを付属の六角レンチで外してください。
- ④ 本製品を横に倒し、吹出し口を外してください。

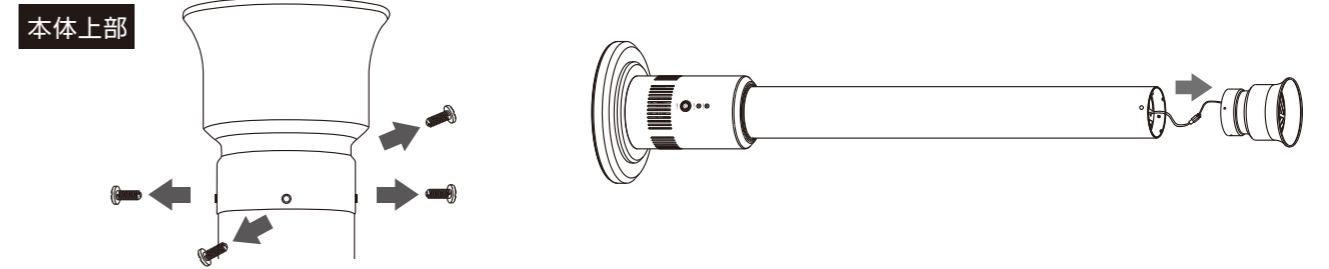

- ⑤ ファンのコネクタを外してください。

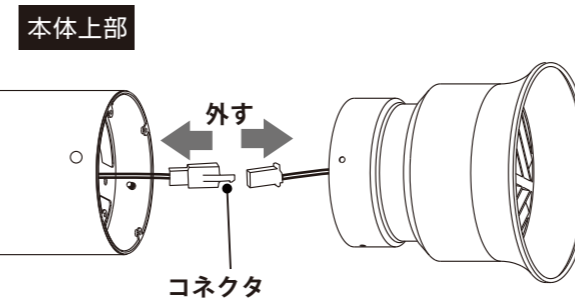

- ⑥ 付属の六角レンチで底面の六角ネジを 4 本外してください。

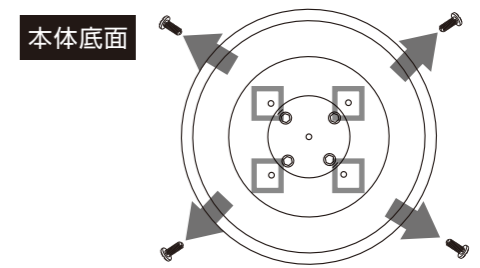

- ⑦ スイッチ部のカバーを本体上部へ少しずつずらしてください。大きいコネクタ 1 つと小さいコネクタ 2 つが出てきます。

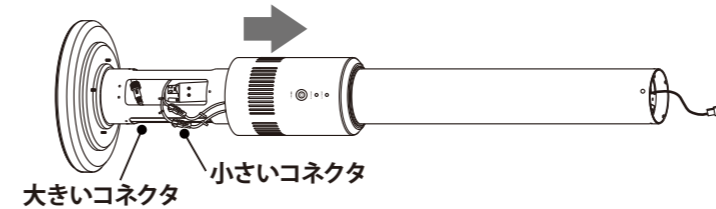

- ⑧ 小さいコネクタを 2 つとも外してください。

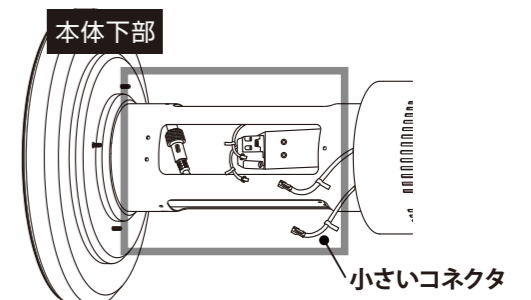

- ⑨ 大きいコネクタの中央部分にあるネジを回してから、外してください。

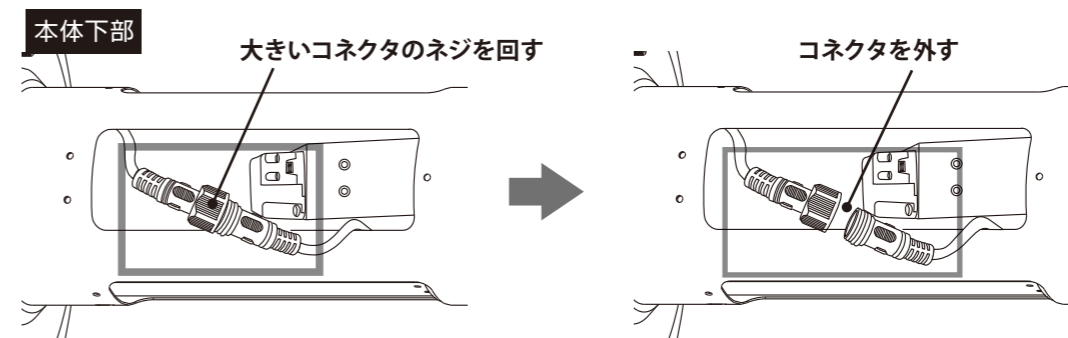

⑩ 本体上部側から内部 UV ランプユニットを外してください。

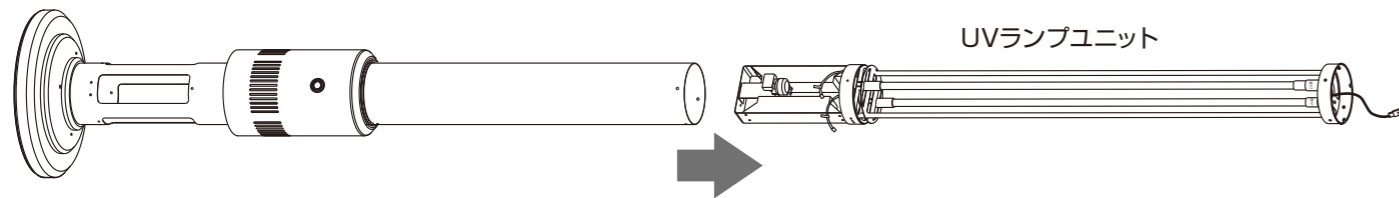

⑪ UV ランプを本体上部側へ押し込みながら外してください。

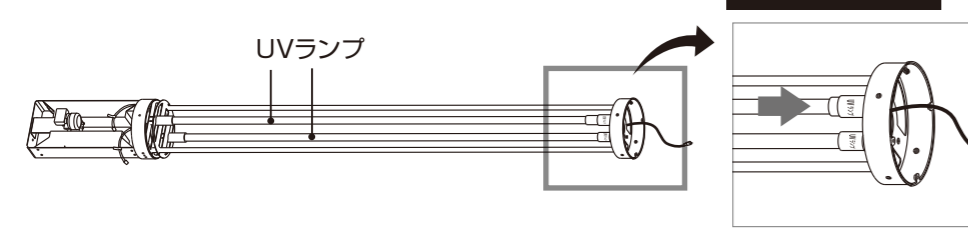

⑫ UV ランプを本体上部側へ押し込みながら外してください。

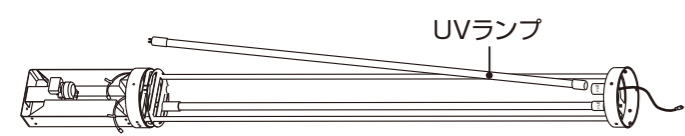

⑬ UV ランプを2つとも取り外してください。
UV ランプを外す手順は終了です。

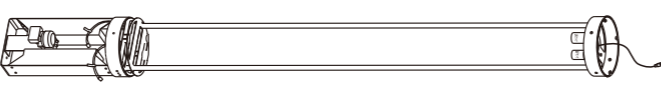

⑭ 次に交換用の UV ランプを取り付けます。

交換用の UV ランプを UV ユニット上部側へ押し込み、UV ユニット下部に UV ランプを差し込んでください。

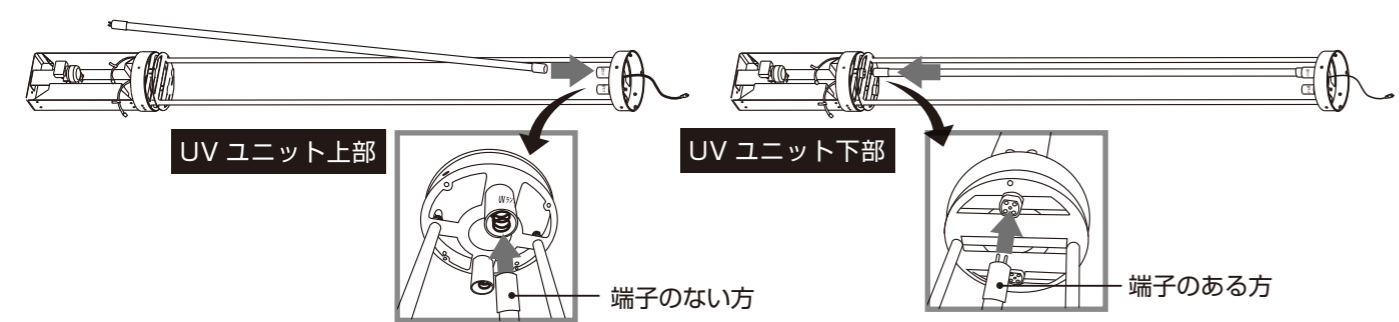

⑮ 交換用 UV ランプの2つ目も⑭の手順で取り付けてください。

⑯ 吹き出し口から本体下部方向へ内部 UV ランプユニットを差し込んでください。その際ネジ穴を合わせてください。

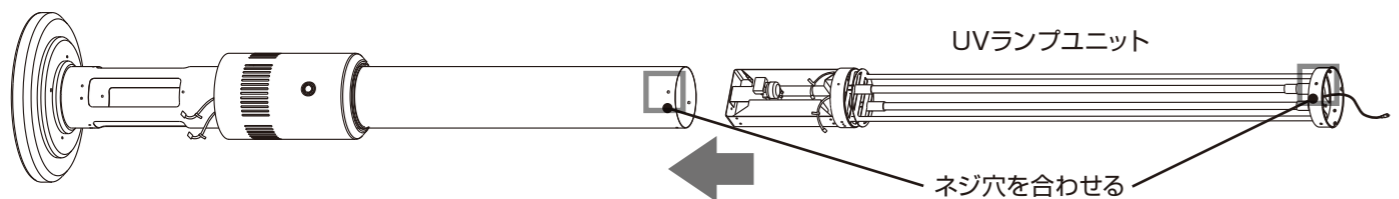

⑰ 大きいコネクタの接続部分にある凹凸をはめて、ネジを回して閉めてください。

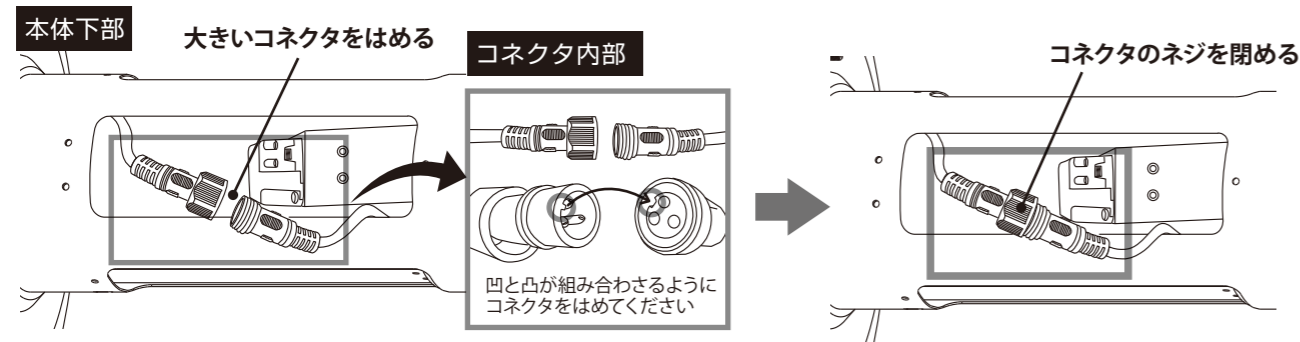

⑱ 小さいコネクタを2つとも取り付けてください。
※コネクタ配線のタグの数字を合わせて接続してください。

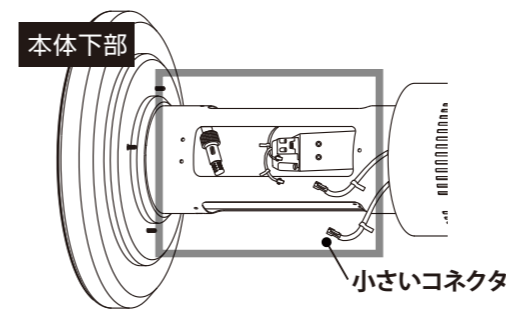

⑳ 底面の六角4つのネジを閉めて固定してください。
※必ずネジ穴を合わせてから、ネジで固定してください。

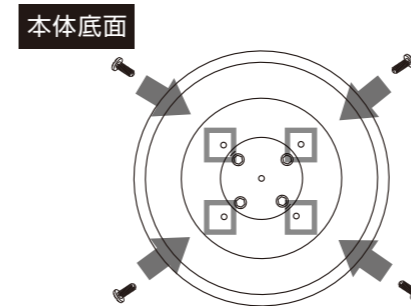

㉑ 吹き出し口を本体へ取り付けてください。



㉒ 電源ケーブルをコンセントへ差し込んでください。

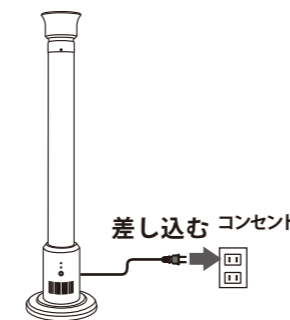

㉓ スイッチ部のカバーを本体下部へ下げてください。

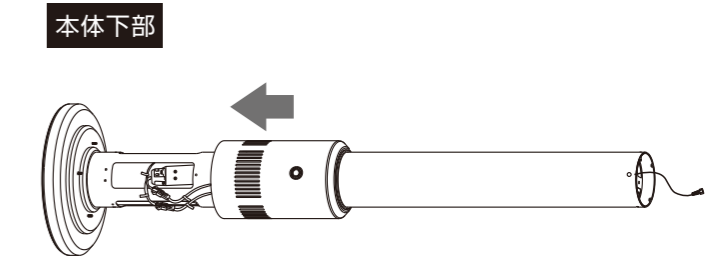

㉔ ファンのコネクタの接続部分にある凹凸をはめて、ネジを回して閉めてください。

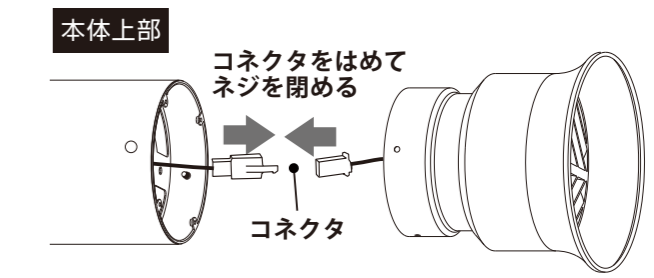

㉕ 本体を立て、吹き出し口に4つの六角ネジを固定してください。
※必ずネジ穴を合わせてから、ネジで固定してください。

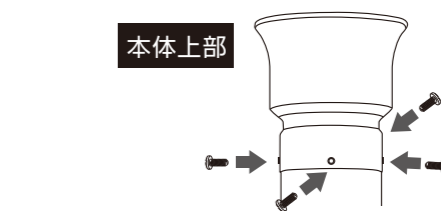

㉖ 電源ボタンを ON にしてご使用ください。
全てのランプが点灯します。

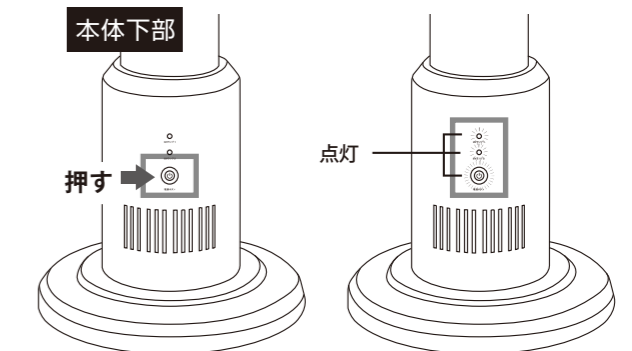

製品仕様

商品名	UVエアクリンタワー 空気循環式紫外線除菌機	使用空間サイズ	1時間で除菌できる適応範囲約21畳
商品型番	UV-35158	吐出量	約130m ³ /時
JANコード	4573195400468	UVランプ寿命	約8000時間
外形寸法 (約)	高さ 1580 × 幅350mm	個装箱寸法 (約)	幅 400 × 奥行き 400 × 高さ 1630mm
質量 (約)	10.2kg	紫外線強度 (筒内)	約30769μw / cm ² (253.7nm)
消費電力	180W (オゾンレス紫外線灯80W×2)	セット内容	本体、取扱説明書、ステッカー、六角レンチ
入力電力	100V 50/60Hz	生産国	中国