

保証とアフターサービス

保証書は必ず「お買い上げ日・お買い上げ店名」などの記入をご確認の上、販売店からお受け取りください。以下の内容をよくお読みいただいた後、大切に保管してください。

保証書

本製品が故障した場合は、下記に開示した期間、及び条件の下において無料修理あるいは交換をいたします。

商品名	ポータブル蓄電池【エナジープロ∞】	商品型番	LB-6000
保証期間	お買い上げ日から1年間(お買い上げ日 年 月 日)		
お買い上げ店			
お客様お名前			
ご住所			
お電話番号			
故障の症状			

無料保証規定

- 正常な状態(取扱説明書に従った状態)で故障した場合には、本体商品を無料で修理又は交換させていただきます。
- 保証期間はお買い上げ日より1年間となります。
- 故障の場合は本保証書に状況をご記入いただき、商品と一緒に送りください。
- 使用上の誤り、および不当な修理や改造による故障、損傷は保証の対象外となります。
- お買い上げ後の輸送、落下などによる故障、損傷は保証の対象外となります。
- 火災、地震、水害、落雷、その他の天災地変、公害、塩害、異常電圧、指定以外の電源(電圧、電流、周波数)による故障および損傷は保証の対象外となります。
- 保証書にお買い上げの年月日、お買い上げの販売店名の記入がない場合は保証の対象外となります。
- この保証書は日本国内においてのみ有効です。
- この保証書は再発行いたしませんので大切に保管してください。
- ※ 本保証書は保証規定により、無料修理をお約束するもので、これによりお客様の法律上の権利を制限するものではありません。
- ※ お客様の個人情報は、商品に関するご質問や故障の際、お客様と連絡を取るためにのみ使用するものです。
- ※ 商品の仕様および外観は、製品の性能改善等のため予告なく変更する場合がございますので、ご了承ください。
- ※ 本保証書はお客様のご購入の証明になりますので、販売店・日付が入った書類等、購入履歴が分かる控えと一緒に大切に保管してください。
- ※ 本製品は一般家庭用に設計されておりますので、業務用でご使用された際の不具合に関しては、保証の対象外となります。

輸入・総発売元



株式会社 ライノプロダクツ

〒231-0023 神奈川県横浜市中区山下町252 グランベル横浜ビル10F-5
TEL : 045-717-6553 (平日10:00~17:00 (土日祝は休み))
FAX : 045-306-6559 E-mail: info@rhinoproducts.co.jp

DEAR LIFE

ポータブル蓄電池【エナジープロ∞】

型番 **LB-6000**

取扱説明書

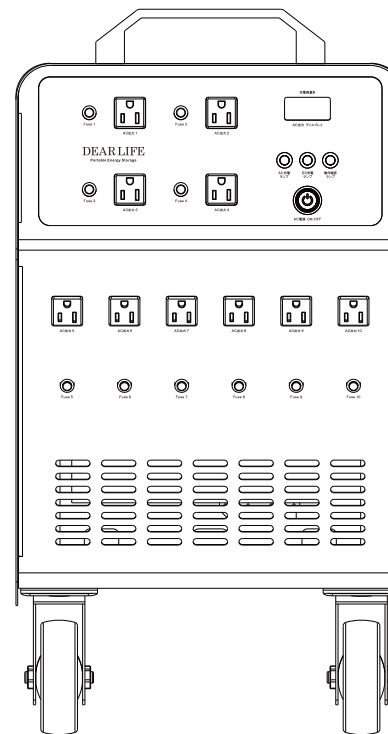

使用方法 および 修理問い合わせ先



株式会社
ライノプロダクツ

〒231-0023 神奈川県横浜市中区山下町252 グランベル横浜ビル10F-5
TEL : 045-717-6553 (平日10:00~17:00 (土日祝は休み))
FAX : 045-306-6559 E-mail: info@rhinoproducts.co.jp

この度はDEAR LIFE製品をお買い上げいただき、誠に有難うございます。
製品をご使用前に必ず説明書をよくお読みの上、正しく安全にお使いください。

お買い上げいただいたレシート、配達された日付のわかる受領書を保証書／取扱説明書とともに大切に保管してください。

もくじ

安全上のご注意	3
使用上の注意／お願い	4
製品概要	5
セット内容	5
各部の名称	6
本製品を充電する	8
・専用 AC アダプタと AC アダプタ専用コードを 使用して充電する	8
・自動切替機能専用コードでつなぎっぱなし充電をする	10
・充電残量について	10
本製品を使用する	11
・外部機器を使用する	11
・AC 電源の場合	11
・自動切替機能	12
本体を移動する	13
故障かな?と思ったら	14
お手入れの仕方	14
・廃棄の仕方	14
主な仕様	15
保証とアフターサービス	16

安全上のご注意

※電気製品は、正しく取り扱うことで安全にお使いいただけます。ご使用前に次の注意事項をよくお読みになり、必ずお守りください。
※注意事項は、誤った使い方をしたときに生じる危害や損害の程度を『警告』『注意』に区分して、説明しています。















 **警告** 誤った取り扱いをすると、人が死亡または重傷を負う可能性が想定される内容を示しております。

 **注意** 誤った取り扱いをすると、人が死亡または重傷を負ったり、物的損害の発生が想定される内容を示しております。

記号の意味

 の記号は「してはいけない」内容です。

 の記号は「実行しなければならない」内容です。

- | | |
|---|--|
|  警告 |  注意 |
|  専用 AC アダプタ、AC アダプタ専用コード、オプションの専用ソーラーパネル以外を使用しない
本製品付属の専用 AC アダプタ、AC アダプタ専用コード、オプションの専用ソーラーパネル以外で充電しないでください。発熱や発火の原因となります。 |  湿気やほこりの多いところ、また高温となるところには保管しない
発熱や破裂、発火の原因となります。 |
|  AC アダプタ専用コードをコンセントから抜く
雷が近づいたら、AC アダプタ専用コードをコンセントから抜いてください。 |  ぐらついた台や傾いた所に置かない
落下し、ケガ・故障の原因となります。 |
|  専用 AC アダプタ、AC アダプタ専用コードを傷つけない
破損し、火災・感電の原因となります。 | |
|  分解禁止
本製品を絶対に分解、改造しないでください。発火したり異常動作して、けがをすることがあります。 | |
|  強い衝撃を与えたり、投げつけたりしない
火災やけが、けがの原因となります。 | |
|  水濡れ禁止
水のかかる様な場所では使わないでください。水が本製品の中に入った場合、火災・感電の原因となります。 | |
|  内部に小さな金属類(釘やヘアピンなど)や燃えやすいものを入れない
火災・感電の原因となります。 | |
|  本体の通風孔をふさがない
通風孔をふさぐと内部に熱がこもり、火災・故障の原因となります。 | |
|  コンセントや配線器具の定格を超える使い方をしない
発火の原因となります。 | |
|  お子さまの手の届かないところで使用・保管する
感電やけがの原因となります。 | |

使用上の注意／お願い

充電中の注意／お願い

- ① 充電は0℃～40℃以内の環境で行ってください。
- ② 充電中にラジオ、テレビなどに雑音が入る場合は、ラジオ、テレビを本体からなるべく遠ざけ、離れた場所でご使用ください。
- ③ 自動切替機能使用時を除き、充電中は外部機器を全て取り外し、電源を切った状態で充電を行ってください。

AC電源使用時の注意／お願い

- ① 使用する外部機器の定格消費電力を確認し、合計3000W以下の機器に接続してください。また、定格消費電力が3000W以下であっても、起動時、運転時の入力電力が大きい機器は、使用できない場合があります。(AC電源の出力口1個あたり最大1500Wまで)
- ② 本製品は生命に関わるような医療機器の動作を保証するものではありません。絶対に使用しないでください。また、一部の機器で使用できない場合がございます。
- ③ 本製品のAC電源周波数(出力時)は60Hzです。使用する外部機器の使用環境を必ずお確かめください。対応可能な外部機器はAC100V 50Hz/60Hzまたは60Hzです。
- ④ AC電源使用時にラジオ、テレビなどに雑音が入る場合は、ラジオ、テレビを本体からなるべく遠ざけ、離れた場所でご使用ください。

自動切替機能使用時の注意／お願い

本製品は、5msとUPS相当の自動切替機能が備わっておりますが、自然災害や工事に伴う電源切り替えによって発生する電圧変動による製品動作の担保はとっておりません。特に医療機器、ネットワークを活用したPCへの接続や専用機器は、動作がリセットされる場合がありますので、使用はしないでください。また、自動切替機能使用時は、1300W以下の機器に接続してください。

長期保管時の注意／お願い

- ① 長期間使用しない場合、3か月に一度充電残量と動作の確認を行ってください。
- ② 直射日光を避け、20℃前後の涼しい場所で保管してください。
- ③ 自動切替機能専用コードを使い常時接続する場合、尚且つ対象の外部機器とつなげてない場合は、電源OFFにしてください。

充電残量の注意／お願い

充電残量が少なくなるとビー音が鳴り、充電残量が無くなりますと出力停止します。継続的に鳴りましたら、必ず充電してください。

製品概要

本製品について

- ・本製品は内蔵リチウムイオン電池を蓄電し、AC電源出力が可能な可搬式蓄電装置です。
- ・本製品の蓄電容量は、6000Whあります。

本製品の出力について

- ・本製品にはAC電源の出力口は10個備えており、AC100V 60Hzまたは50/60Hzの電気製品をご使用いただけます。詳細は **11** ページへ

- ・自動切替機能使用時、定格消費電力が合計1300W以上を超える機器は接続しないでください。
- ・通常の使用時は合計3000Wまで使用可能です。ただし、AC電源出力口1個あたり最大1500Wまで使用可能です。
- ・AC電源の出力波形について
本製品の出力は一般家庭で供給されている商用電源波形と同じ正弦波(サイン波)で出力します。



出力波形計測の様子

本製品の充電について

- ・製品を開封し、初めてご使用になる前に、必ず電池残量のチェック及び充電を行ってください。
- ・本製品の充電方法は二つあります。

充電方法① 専用ACアダプタとACアダプタ専用コードを使用し、DC入力口より充電する方法

詳細は **8** ページへ

充電方法② 自動切替機能専用コードを使用し、AC入力口より充電する方法

※自動切替機能使用時は自動切替機能専用コードでつなげて充電を行ってください。

詳細は **10** ページへ

セット内容

箱を開けたら以下のセット内容を必ずご確認ください。



本体



専用AC
アダプタ※1



ACアダプタ
専用コード※2



自動切替機能
専用コード



取扱説明書

※1 専用のACアダプタになりますので他の機器に使用しないでください。

※2 専用のACアダプタとACアダプタ専用コードは1つの袋に入っています。

各部の名称

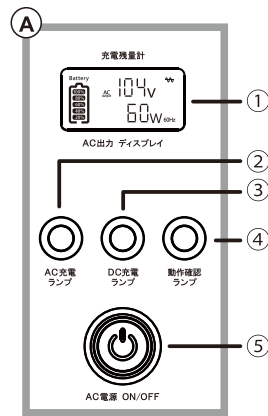
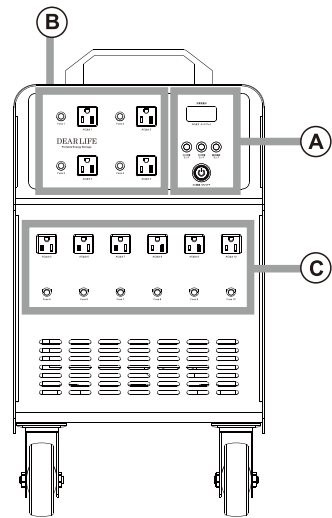

- ① 充電残量計
充電残量が表示されます。
- AC出力 ディスプレイ
出力電圧、消費電力が表示されます。
- ② AC充電ランプ
自動切…コードにつなぐと充電時、赤色に点灯します。満充電になると、緑色に点灯します。
- ③ DC充電ランプ
ACアダプタ充電時、赤色に点灯します。満充電になると、緑色に点灯します。
- ④ 動作確認ランプ
- ⑤ AC電源ボタン ON/OFF
AC電源をON/OFFします。

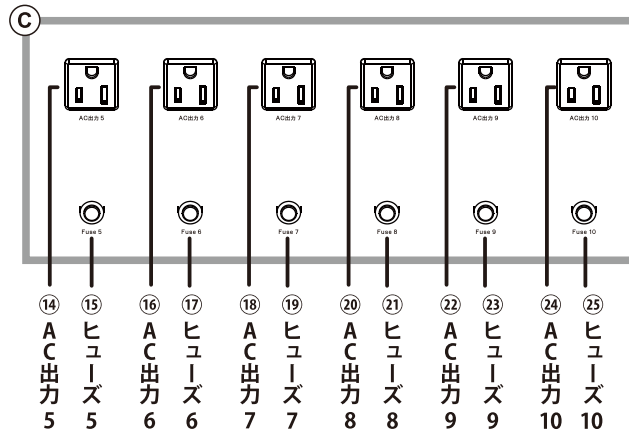
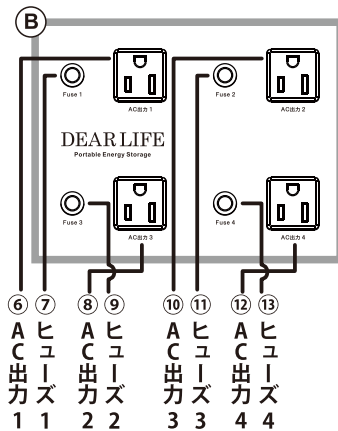
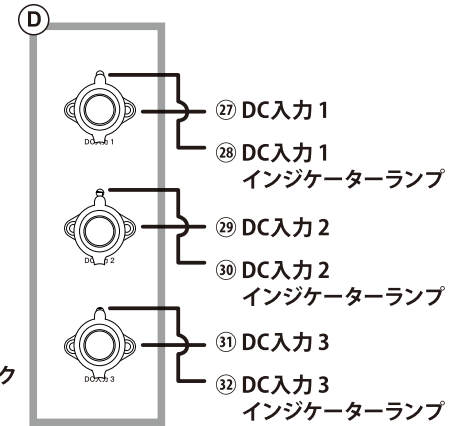
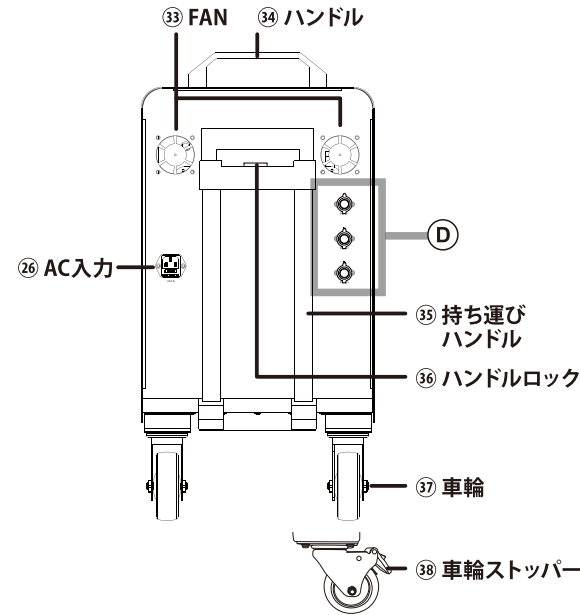

充電残量計/ AC出力ディスプレイの見かた

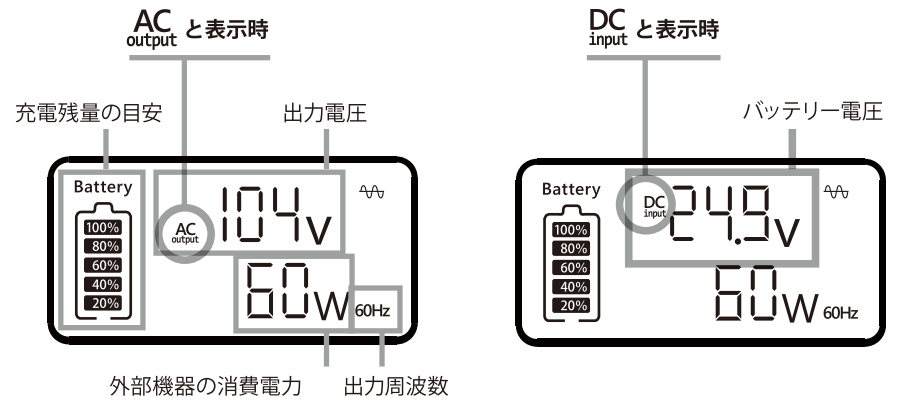

本製品を充電する

- ※ 充電をする前に充電中の注意 / お願いをよく読み正しくお使いください。
- ※ 本製品を初めご使用になる場合は、**必ず満充電**にしてからお使いください。
- ※ 充電をする際に、必ず以下の手順を守ってください。

■ 専用ACアダプタと ACアダプタ専用コードを使用して充電する

充電時間の目安として、専用ACアダプタ1台を介して家庭用電源(コンセント)で充電する場合、電池残量がほとんど無い状態から約45時間で満充電になります。
また、専用ACアダプタ2台で充電する場合は約25時間、専用ACアダプタ3台で充電する場合は約16時間で満充電になります。*アダプタ2個及び3個は別売り

① 専用ACアダプタと ACアダプタ専用コードをつなげます。

※充電中にアダプタが熱くなる場合がありますので、ご注意ください。



② 専用ACアダプタのコンネクターをDC入力1に接続します。

- ※コンネクターを奥まで差し込んでください。
- ※専用ACアダプタが1台の場合、DC入力1をご使用ください。
- ※DC入力にはキャップが付いています。ご使用の際はキャップを外してください。

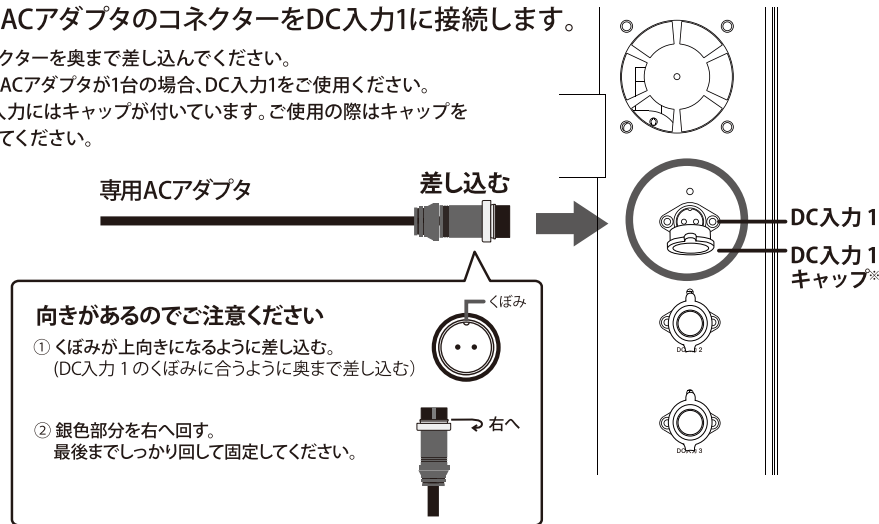

③ ACアダプタ専用コードのプラグをコンセントに差し込んでください。

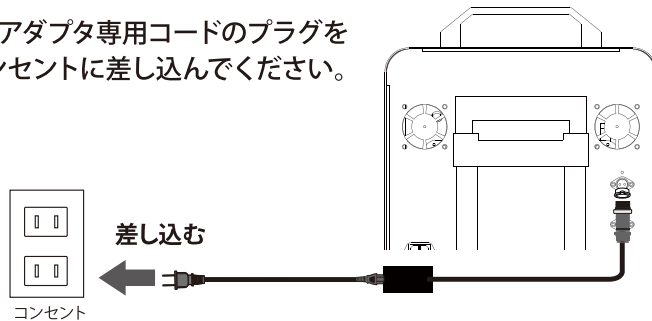

専用ACアダプタを3台使って充電する

以下の図に示したように専用ACアダプタを最大3台を同時に使うことで、より速やかに充電することが出来ます。
※本体付属の専用ACアダプタ以外にもう2台専用ACアダプタが必要です。(別売り)

【DC入力1, 2, 3の同時接続例】

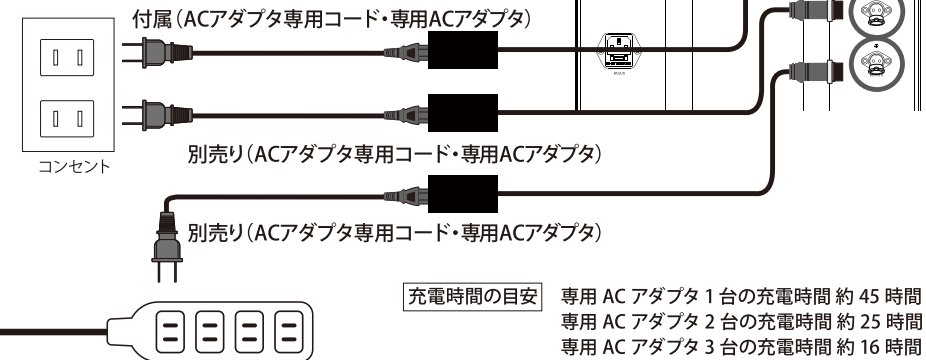

④ DC充電ランプが赤色に点灯し充電を開始します。

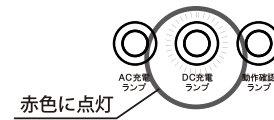

⑤ 充電ランプが緑色に点灯したら満充電になります。

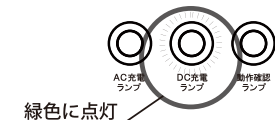

※ ご使用時は必ず安定した水平な場所に設置してください。

充電が満充電になったら

⑥ 専用ACアダプタを外して、AC電源ボタンをONにしてください。充電残量表示が100%と表示されます。

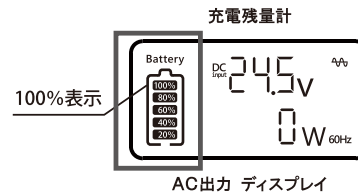

※ 専用ACアダプタをつなげている状態でAC電源ボタンをONにしますと、満充電であってもDC充電ランプが再び赤色に点灯する可能性があります。

■ 自動切替機能専用コードでつなぎっぱなし充電をする

充電時間の目安として、自動切替機能専用コードを介して家庭用電源（コンセント）で充電する場合、電池残量がほとんど無い状態から約10時間で満充電になります。

- ① 自動切替機能専用コードをつなげます。
- ② 自動切替機能専用コードのプラグをコンセントに差し込んでください。

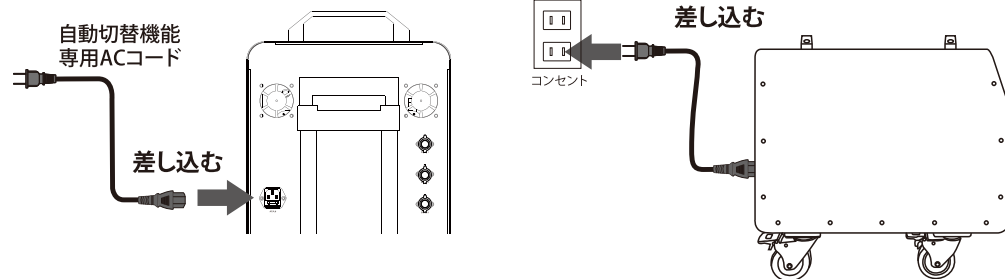

- ③ AC充電ランプが赤色に点灯し充電を開始します。
- ④ AC充電ランプが緑色に点灯したら満充電になります。

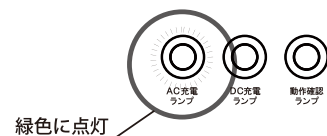
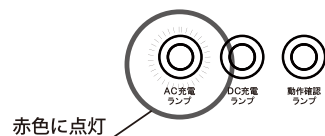

- ⑤ AC電源ボタンをONにして充電残量を確認してください。
- ⑥ 充電残量計が100%になっていることを確認します。

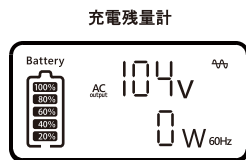

AC出力 ディスプレイ

充電時間の目安 自動切替機能専用コードの充電時間 約 10 時間

- ⑦ 満充電になったら、専用コードはそのままにしてAC電源ボタンをOFFにして保管してください。

※ 自動切替機能専用コードをつなげている状態でAC電源ボタンをONにしますと、満充電であってもDC充電ランプが再び赤色に点灯する可能性があります。

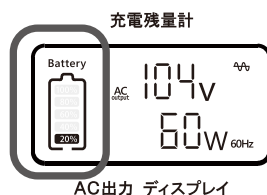

AC出力 ディスプレイ

※ 外部機器は取り外してください。

■ 充電残量について

- ① 本製品の充電残量表示が1目盛りまたは20%以下になったら必ず充電をしてください。
- ② 本製品の充電残量が0%に近づくか0%になると、警告音が「ピーピー」と断続的に鳴ります。同時に自動的に出力が停止します。直ちにAC電源ボタンをOFFにして充電をしてください。

■ 本製品を使用する

■ 外部機器を使用する

※ご使用前に「使用時の注意／お願い」をよく読み、正しくお使いください。



注意

- 本製品の充電残量が少なくなったら、必ず充電をしてください。本製品の充電が0%に近づく、警告音が「ピーピー」と断続的に鳴ります。
- 警告音が鳴りましたら直ちに電源を切り、充電をしてください。本製品の充電が0%になると、本製品の出力が停止します。
- 警告音、停止ブザー音が鳴ったまま使用を続けると再度充電ができなくなる恐れがあり、故障の原因になります。
- 本製品は常設型のUPS（無停電電源装置）ではありません。

● AC 電源の場合

- ① AC電源ボタンをONにします。
- ② 動作確認ランプが緑色に点灯していることを確認します。

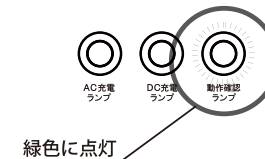
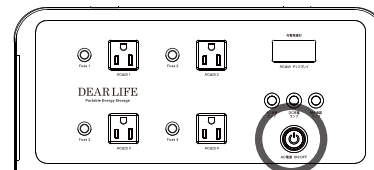

- ③ 充電残量計で残量を確認します。

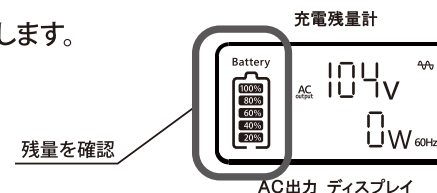

- ④ 使用する外部機器のACプラグをAC電源出力端子に差し込んでください。使用できる外部機器は合計3000W以下です。

※定格消費電力が合計1500Wを超える機器を使用した場合、保護がかかり、ヒューズのボタンが出てきます。保護を解除するには本製品のAC電源ボタンをOFFにし、全ての外部機器を取り外した後で、ヒューズのボタンを再度押してください。ただし、自動切替機能専用コードをご使用の際は、合計1300Wを超える機器は使用しないでください。（12p参照）

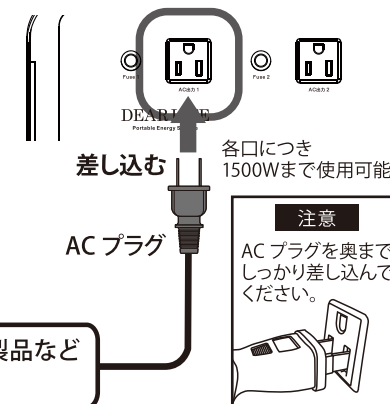

AC 100V50/60Hzまたは60Hz入力の家用品などの外部機器と接続してください

- ※合計最大 3000Wまで。3000Wを超えた機器を使用した場合、出力が自動的に停止します。（安全装置作動）
- ※突入電力最大 6000W を使用できます。

- ⑤ 使用後は対象の外部機器のACプラグを抜き、本体のAC電源ボタンをOFFにしてください。

※出力が自動停止した場合、対象の外部機器のACプラグを本体から抜いてください。

●自動切替機能

本製品を介し家庭用コンセントにつないでくと、停電時に自動で蓄電池からの給電に切替ります。

 注意	<ul style="list-style-type: none"> ● 本製品は、5msとUPS相当の自動切替機能が備わっておりますが、自然災害や工事に伴う電源切り替えによって発生する電圧変動による製品動作の担保はとっておりません。特に医療機器、ネットワークを活用したPCへの接続や専用機器は、動作がリセットされる場合がありますので、使用はしないでください。 ● 自動切替機能を使用中はACアダプタを繋いだ状態で充電はおこなわないでください。 ● 定格消費電力が合計1300Wを超える機器は接続しないでください。 ● 自動切替機能使用時、定格消費電力が合計1300Wを超える機器を使用した場合、保護がかかります。本製品のAC電源ボタンをOFFにし修理問い合わせ先までご連絡ください。
---	--

《イメージ》



《接続方法》

- ① 本体のAC電源ボタンをONにします。
- ② 本体に自動切替機能専用コードを差し込み、家庭用コンセントに接続します。

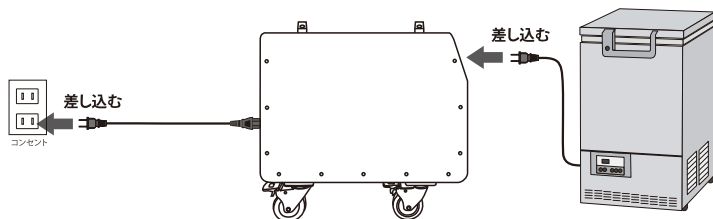

注意

※ 常設型のUPS無停電電源装置(※注1)ではありません。
 ※ 電気製品は、一旦リセットされる場合があります。
 ※ UPS無停電電源装置に似た機能を有しますが必ずしも給電を保証するものではありません。
 ※ 長時間の給電はできませんので、パソコン使用の場合は早めのデータ保存をお勧めします。

※注1

UPS (Uninterruptible Power Supply) 無停電電源装置
 UPSとは、電源装置の一種で、二次電池など電力を蓄積する装置を内蔵し、外部からの電力供給が途絶えても一定時間決められた出力で外部に電力を供給することができる装置のことをいい、電気機器をUPSを介して電源に接続することにより、停電が起きてもしばらくの間稼働を続けることができ、落雷などによる電源の瞬断や一時的な電圧低下などの影響を回避することができます。コンピュータと通信して制御する機能を持ったものもあり、停電すると自動的にコンピュータにシャットダウンを指示するなどの動作を設定することができます。

ヒューズ機能について

自動切替機能使用時、定格消費電力が合計1300Wを超える機器を使用した場合、保護がかかります。本製品のAC電源ボタンをOFFにし修理問い合わせ先までご連絡ください。

本体を移動する

- ① 持ち運びハンドルを固定しているロックを解除する
- ② 持ち運びハンドルを手前に倒す

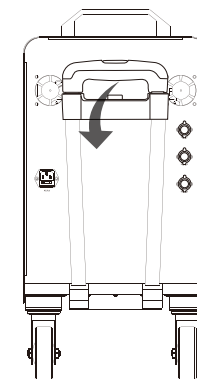
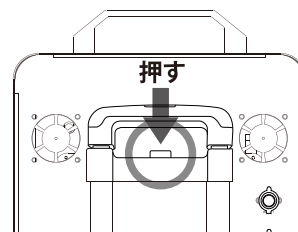

- ③ 持ち運びハンドルの上部のボタンを押しながら上に伸ばしてください。

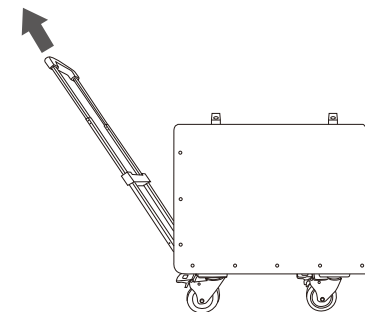
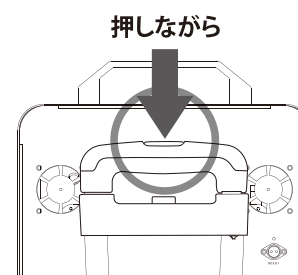

- ④ 車輪のストッパーを上にあげ、本体を移動してください。



故障かな?と思ったら

症状：使用機器の電源が入らない

対策：本製品の充電の残量が切れている可能性があるため、専用ACアダプタと、ACアダプタ専用コードを使用して充電をしてください。

【充電の方法 → P.8「本製品を充電する」を参照】

症状：ブザーが鳴る

対策：本製品の充電の残量が少なくなると、ブザーが鳴ります。AC電源ボタンをOFFにし、再度充電をしてください。

【P.10「充電残量について」を参照】

症状：使用中に接続機器のラジオやテレビに雑音が入る

対策：本製品からラジオやテレビを離してください。

症状：動作確認ランプが赤色に点灯する

対策：使用する外部機器の消費電力をご確認ください。直射日光や熱い場所で使用されている場合、電源をOFFして、涼しい場所に移動してください。

上記の対応方法でも改善しない場合は修理問い合わせ先までお問い合わせください。

お手入れの仕方

本製品のお手入れをする際は、下記事項にご注意ください。

- ①製品本体の汚れは中性洗剤や水を軽く含ませた布で落とし、乾いた布でふき取ってください。本体には水や洗剤がかからないようにしてください。
- ②専用ACアダプタやACアダプタ専用コード、自動切替機能専用コードは乾いた柔らかい布で汚れをふき取ってください。
- ③水などに浸したり、流水などで洗わないでください。
- ④アルコール、シンナー、ベンジンなどで拭かないようにしてください。印刷が消えたり、色あせたりする事があります。
- ⑤お手入れの際は、必ず電源を切り、充電は行わないでください。

● 廃棄の仕方

ご不要になりました蓄電池を廃棄する場合、お客様がお住まいの市町村等、自治体により廃棄方法が異なる場合がございます。廃棄する場合は不燃ごみなどに廃棄せず、お住まいの市町村、自治体にお問い合わせ頂いた上で廃棄方法をご確認ください。

主な仕様

製品共通	商品名	ポータブル蓄電池【エナジープロ∞】
	商品型番	LB-6000
	JANコード	4573195400475
	セット内容	本体、専用ACアダプタ、ACアダプタ専用コード、自動切替機能専用コード、取扱説明書
	生産国	中国

本体	電源	方式	充電式
		充電池	リチウムイオン充電池
		電池容量	6000Wh (21.78V 279.3Ah)
	定格入力	AC	AC100V 50/60Hz (自動切替機能使用時 15A Max)
		DC	DC27V (3ポート)
	定格出力	AC	AC100V 60Hz (10ポート)
	出力容量		3000W (突入時6000W) 各AC出力口1500Wまで
	出力波形		正弦波
	充電時間 (約)	AC入力	ACコード使用時: 10時間 自動切替機能使用時: 45時間
		DC入力	アダプタ1個使用時: 45時間、アダプタ2個併用時: 25時間、アダプタ3個併用時: 16時間 ※2個目以上のアダプタはオプション (別売り) になります。 ソーラーパネル1枚使用時: 48時間、2枚使用時: 27時間、3枚使用時: 18時間 ※ソーラーパネルはオプション (別売り) になります。上記充電時間はLBP-200を使用する場合の目安になります。
	電池寿命 (約)		充放電約500回で75%
	自動切替時間 (約)		5ms
	使用環境温度 (約)		-10℃～60℃
	充電時環境温度 (約)		0℃～40℃
	最大外形寸法 (約)		幅: 340 x 高: 680 x 奥: 660mm
本体質量 (約)		72Kg	
色		ブラック	
材質		スチール / ABS 樹脂	
対応ソーラーパネル		LBP-200 ※最大3枚まで	

※商品の仕様および外観は性能改善のため、予告なく変更する場合がございます。
※画像はあくまでも参考です。

ご注意ください

※外部機器の使用時間の目安は理論値になりますので、状況や環境などによって変動する場合があります。
※医療機器には絶対に使用しないでください。
※常設対応型のUPS無停電装置ではありません。
※長期間使用しない場合、3カ月に一度充電残量と動作の確認を行ってください。
※充電は0℃～40℃以内の環境で行なってください。
※防水仕様ではありません。雨天時や水場でのご使用は内部回路のショートなどを引き起こし大変危険ですのでお止めください。